

ZANUSSI

СТИРАЛЬНАЯ МАШИНА

TL 974 C

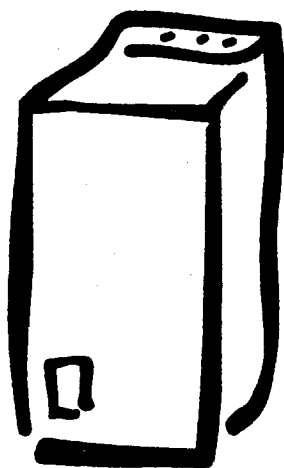

РУКОВОДСТВО ПО УСТАНОВКЕ И ИСПОЛЬЗОВАНИЮ

ПОЗДРАВЛЯЕМ ВАС С ПРИОБРЕТЕНИЕМ НОВОЙ СТИРАЛЬНОЙ МАШИНЫ!

Прежде, чем пользоваться новой стиральной машиной, мы рекомендуем внимательно прочитать рекомендации, приведенные в настоящем руководстве по эксплуатации. В этом руководстве также описаны устройство стиральной машины и порядок ее эксплуатации.

Машина разработана и изготовлена с использованием самых последних достижений для того, чтобы можно было получать наилучшие результаты при наименьшем расходе воды, электроэнергии и моющих средств.

Стиральная электрическая бытовая машина требует соблюдения определенных правил техники безопасности, и поэтому должна устанавливаться и подключаться надлежащим образом.

Внимательно прочитайте сведения о технике безопасности. Это позволит Вам не допустить при пользовании несчастных случаев.

Сохраните настоящее руководство в качестве справочного материала и обращайтесь к нему в случае необходимости.

ОГЛАВЛЕНИЕ

Сведения о технике безопасности 5

ДЛЯ ПОЛЬЗОВАТЕЛЯ

Описание стиральной машины 6

• Лоток для загрузки моющего средства 6

ОПИСАНИЕ ПАНЕЛИ УПРАВЛЕНИЯ

• Ручка выбора программы 7

• Ручка выбора температуры 7

• Кнопки 7

ТАБЛИЦЫ ПРОГРАММ 8**Порядок эксплуатации стиральной машины**

• Загрузка стиральной машины 9

• Заполнение стиральным средством 9

• Добавление кондиционера для ткани 9

• Нажмите на нужные кнопки 9

• Выберите нужную температуру 9

• Выберите нужную программу 9

• Включите машину 9

• Окончание стирки 9

Общая информация о стирке

• Сортировка белья 10

• Температура стирки 10

• Разовая загрузка белья? 10

• Моющие средства и добавки 10

• Этикетки на белье 11

Уход и очистка

• Очистка спивного фипьтра 12

• Осмотр бака 12

• Очистка корпуса 12

• Чистка стиральной машины 12

• Очистка известкового осадка 12

• Очистка лотка для загрузки моющего средства
и кондионера тканей 13

Если машина не работает 14

• Техническое обслуживание и запчасти 15

• Гарантия 15

**ДЛЯ МОНТЕРА-УСТАНОВЩИКА
МАШИНЫ****Установка**

• Распаковка 6

• Предохранители 16

• Расположение 16

• Подключение к водопроводу 17

• Подключение к канализации : 17

- поверх раковины 17

- в отверстие в полу 17

- в водосток над водозатвором 18

• Риск замерзания 18

• Подключение к электросети 18



СВЕДЕНИЯ О ТЕХНИКЕ БЕЗОПАСНОСТИ

Перед установкой и началом эксплуатации стиральной машины внимательно ознакомьтесь с настоящим руководством, в том числе со сведениями о технике безопасности. Это обеспечит вам бесперебойную работу с максимальной эффективностью.

Все, кто пользуется этой стиральной машиной должны быть ознакомлены с правилами эксплуатации и техники безопасности. Для этого сохраните настоящее руководство и передайте его новому владельцу, если продаете машину.

При установке

- Все работы по установке, наладке и ремонту машины должны выполняться квалифицированным механиком. Работы, выполненные некомпетентными лицами, могут привести к неполадкам и повреждению машины, и создают угрозу травматизма.
- Убедитесь в том, что машина не стоит на электрическом шнуре и, что на шлангах нет мест сжатия или переломов. Машина должна стоять на прочном и ровном основании.

При пользовании

- Стиральная машина предназначена только для индивидуального использования в домашних условиях и в строгом соответствии с инструкциями, приведенными в настоящем руководстве. Использовать машину в других целях рискованно, поскольку возможны травмы людей, повреждение машины и другого имущества.
- Не позволяйте детям играть с машиной или трогать ручки управления и движущиеся детали.
- Перед загрузкой машины убедитесь, что в барабане нет посторонних предметов.
- Не перегружайте машину (см. технические характеристики)
- Не следует стирать в машине, такое белье, как бюстгалтеры с косточками, которые могут оторваться, порвать другие вещи и застрять в барабане.
- Твердые предметы, такие как монеты, булавки, гвозди, шурупы могут вызвать серьезные повреждения машины. Поэтому перед загрузкой одежды в машину, убедитесь, что карманы пусты, застегните пуговицы и застежки-молнии.

- Стирайте мелкие вещи, например ленты, пояса, шарфы в сетчатых мешках для белья, чтобы предотвратить их попадание между внутренним и наружным барабанами.
- Всегда следуйте рекомендациям изготовителей моющего средства и кондиционера ткани при определении необходимого количества этих веществ. Слишком большое их количество может испортить ваше белье и привести к повреждению машины. Используйте только стиральные порошки с нормированным пенообразованием, то есть порошки, предназначенные для автоматической машинной стирки.
- Запрещается использовать стиральную машину для химической чистки. Не следует в машине отбеливать или красить вещи. Вещи, обработанные сильными химикатами (например для удаления ржавчины) перед стиркой в машине следует тщательно прополоскать вручную. Согласно Закону "О защите прав потребителей", при нарушении установленных правил использования вред, причиненный вследствие таких нарушений, не возмещается и требования по недостаткам, возникшим в результате таких нарушений, не удовлетворяются.

Техническое обслуживание

- Техническое обслуживание и ремонт должны производиться ремонтным предприятием, уполномоченным поставщиком машины. Пользуйтесь для ремонта только теми запчастями, которые продают такие предприятия. Никогда не пытайтесь отремонтировать машину самостоятельно.

Прощание с машиной

- После завершения эксплуатации машины отключите машину из электросети, затем отрежьте электрический шнур в том месте, где он входит в машину.

РАСПАКОВКА

Проверьте, не повреждена ли стиральная машина. Если повреждения имели место при перевозке, немедленно сообщите об этом в компанию, ответственную за доставку. Если же Вы обнаружили какие-либо другие повреждения, неисправности или отсутствие каких-либо деталей немедленно сообщите об этом в торговое предприятие, продавшее стиральную машину.



Проследите за тем, чтобы дети не играли упаковочным материалом.

Комплектация

- 2 заглушки
- 1 резиновая прокладка
- 1 переходник с трубной резьбой 3/4-1/2 дюйма
- 1 инструкция по распаковке, снятию транспортировочных устройств.

ОПИСАНИЕ СТИРАЛЬНОЙ МАШИНЫ

1. Панель управления
2. Переключатель программ
3. Терморегулятор
4. Схема программ стирки
5. Кнопка остановки полоскания
6. Кнопка неполной загрузки для малого количества белья
7. Кнопка выбора режима отжима 900/450
8. Кнопка старт-стоп для данной программы стирки
9. Сигнальная лампочка
10. Защелка крышки
11. Рычаг для фиксатора переднего колеса
12. Дверца сливного фильтра
13. Регулируемые ножки

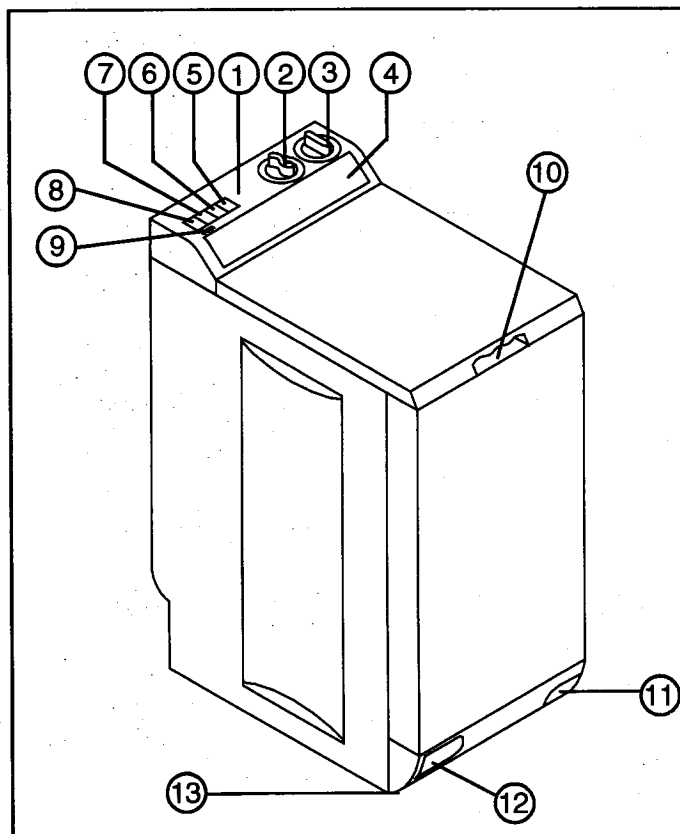
**Лоток для моющих средств**

- I Отсек для моющего средства для предварительной стирки
- II Отсек для моющего средства для основной стирки
- ⊗ Отсек для средств для полоскания

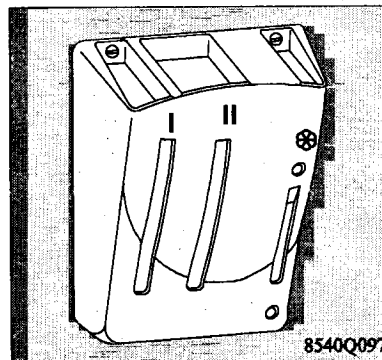

ОПИСАНИЕ ПАНЕЛИ УПРАВЛЕНИЯ

А. Переключатель программ

- Выбирайте программу в зависимости от типа ткани и степени загрязненности белья.
- Поворачивайте ручку переключателя по часовой стрелке, пока не выберете необходимую программу

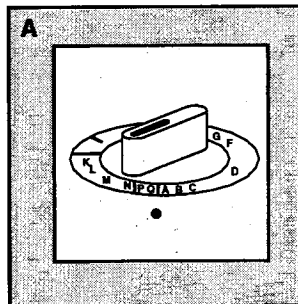

В. Установка температуры

- Поворачивайте ручку терморегулятора, пока не установите необходимую температуру. В таблицах программ есть предложения о рекомендуемых температурах. Ручку терморегулятора можно поворачивать как по часовой стрелке, так и в обратном направлении.
- Когда ручка терморегулятора установлена на "X", то нагревания не происходит, т.е. стирка происходит в холодной воде.

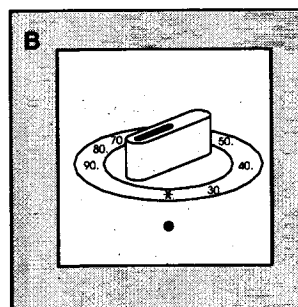

С. Кнопки

ⓐ = Старт/Стоп (выключатель)

Нажмите на эту кнопку, чтобы начать стирку. Если же в ходе стирки Вы захотите добавить белье, то установите эту кнопку в отжатое состояние. Затем снова нажмите на кнопку, и стирка продолжится. После окончания стирки установите эту кнопку в отжатое состояние, чтобы выключить машину

900/450 = Кнопка выбора режима отжима. При нажатии на эту кнопку отжим уменьшается с 900 об/мин до 450 об/мин в режиме нормальной стирки для хлопка и с 650 об/мин до 450 об/мин в режиме щадящей стирки синтетики.

1/2 = Кнопка неполной загрузки (дополнительная кнопка)

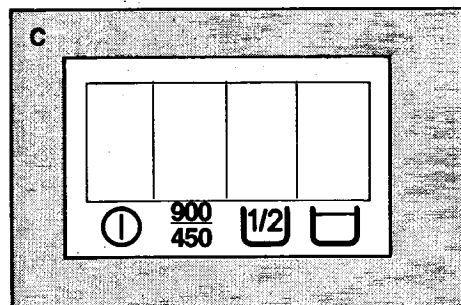

Нажмите на эту кнопку, если вы стираете небольшое количество белья, максимум 2 кг белого или цветного белья. Тогда при последнем полоскании машина набирает примерно на 5 л воды меньше (это относится только к режиму нормальной стирки хлопка).







□ = Кнопка остановки режима полоскания. Эту кнопку можно нажать, если вы выбрали режим щадящей стирки - синтетики. Программа заканчивается, и вода от последнего полоскания остается в машине, что позволяет особо чувствительным материалам не мяться. Для слива воды и быстрого отжима следует снова нажать на эту кнопку. **Внимание!** Если вы хотите снизить обороты при отжиге, следует сначала нажать на кнопку выбора режима отжима.

ТАБЛИЦЫ ПРОГРАММ

Нормальная стирка - хлопок  максим. загрузка машины 4,5 кг

программы	t°C	Вид белья	Программа нормал. стирки устанавл. при отключенной кнопке выбора режима стирки	кнопка выбора режима стирки	продвиж. стирки (мин)	потр. энерг (kWh)	вода (л)
A	60°-90°	белое белье + предв. стирка (сильно загрязн.)	Предв. и основн. стирка (мин. уров.) 3 полоскания (2 с мин. уров.) Отжим 900 об (10 мин.)	 	140	2,2	85
B	60°-90°	белое белье без предв. стирки(норм. загрязн.)	осн. стирка (мин. уров.) 3 полоск.(2 с мин. уров.) отжим 900 об. (10 мин.)		125	1,9	71
C	40°-60°	цветн. белье без предв. стирки(норм. загрязн.)	основн. стирка (мин. уров.) 4 полоск. (2 с мин. уров.) Отжим 900 об. (10 мин)		115	1,2	68
D		3 полоск.	3 полоск. (2 с мин. уров.) отжим 900 об. (10 мин)		45	0,1	52
F		1 полоск.	1 полоск. отжим 900 об. (10 мин)		15	0,05	18
G		отжим	отжим 900 об.			10	0,03

Тонкое белье-синтетика  Максим. загрузка машины 2,0 кг, шерсть 1,0 кг

программы	t°C	Вид белья	Программа нормал. стирки устанавл. при отключенной кнопке выбора режима стирки	кнопка выбора режима стирки	продвиж. стирки (мин)	потр. энерг (kWh)	вода (л)
H	40-60°	синтет. белье с предвар. стиркой и смешан. матер. (сильно загр. белье)	Предвар. и основн. стирка (с мин. уров.) 3 полоск. (макс. уров.) Отжим 650 об. (5 мин.)	 	85	1	55
J	40-60°	синт. белье без предв. стирки и смешан. матер. норм. загр. белье	Осн. стирка (мин. уров.) 3 полоск. (макс. уров.) Отжим 650 об. (5 мин.)		70	0,8	50
K	30-40°	тонк. белье - щадящая стирка без предв. стирки	осн. стирка (мин. уров.) 3 полоск. (макс. уров.) Отжим 650 об. (5 мин.)		50	0,5	45
L	*-40°	"годная для машин. стирки" шерсть и матер.- шерсть и смеш. матер.	Осн. стирка (макс.уров.) 3 полоск. (макс. уров.) Особо щадящ. режим отжим 650 об (5 мин.)		45	0,4	45
M		3 полоск.	3 полоск.(макс.уров.) Отжим 650 об. (5 мин.)		20	0,04	30
N		3 полоск.	1 полоск. Отжим 650 об. (5 мин.)		8	0,02	10
P		Быстрый отжим	Отжим 650 об.			5	0,01
Q		слив воды из маш.	Только слив, макс. 4,5 кг белья		2	0	0

Величины расхода электроэнергии рассчитаны при нагреве холодной воды (с температурой 15° С) до температуры стирки каждой конкретно-выбранной программы Внимание! Перед сливом воды по окончании режима основной стирки машина еще наполняется водой.

ПОРЯДОК РАБОТЫ

1. Загрузка белья

Откройте верхнюю крышку, которая сбалансирована во избежание самопроизвольного падения. Открывайте крышку люка барабана придерживая руками обе створки крышки, и одновременно нажимая на кнопку А. Заложите в барабан белье. Масса сухой загрузки не должна превышать указанную в таблицах программ.

Тщательно закройте створки крышки люка. Они должны плотно прилегать друг к другу, а кнопка А должна быть снаружи.

Закройте верхнюю крышку машины

При повреждении машины из-за неплотно закрытой крышки Вы утрачиваете право на гарантийное обслуживание по Закону о защите прав потребителя.

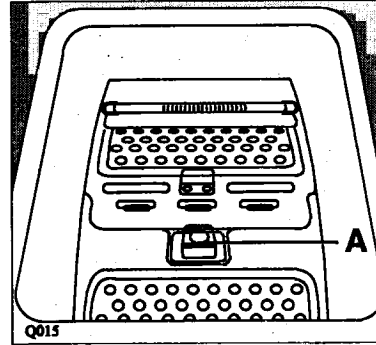

2. Дозировка моющего средства

Отмерьте то количество моющего средства, которое предусмотрено выбранной Вами программой, загрузите средство в отсек 11. Немного моющего средства следует засыпать также и в отсек 1.

3. Дозировка кондиционера тканей

Снимите крышку и засыпьте кондиционер в лоток "Ф", не превышая указанный максимальный уровень. Закройте крышку.

4. Нажмите на нужные кнопки

Нажмите на те кнопки, которые соответствуют избранной вами программе.

5. Установите требуемую температуру

Установите терморегулятор в положение, соответствующее выбранной температуре.

6. Выберите нужную программу

Установите ручку переключателя программ в положение, соответствующее выбранной программе

7. Включите машину

При этом убедись, что:

- вилка шнура машины вставлена в розетку электросети
- кран для воды открыт
- сливной шланг правильно расположен
- верхняя крышка плотно закрыта

Нажмите на кнопку старт/стоп, при этом загорится сигнальная лампочка и машина начнет работать.

8. Окончание стирки

Машина автоматически останавливается, когда заданная программа стирки заканчивается. Ручка выбора программы останавливается в положении "J" Программа стирки хлопчатобумажных изделий заканчивается на отжиге в 900 об/мин. Если нажата кнопка снижения режима отжима, то программа заканчивается на 450 об/мин.

Программа шадящей стирки изделий из синтетических материалов заканчивается на 650 об/мин и 450 об/мин при выбранном снижении режима отжима.

Внимание! Если нажата кнопка остановки полоскания, машина останавливается с барабаном полным воды после последнего полоскания.

Для слива и быстрого отжима

- Нажмите кнопку остановки полоскания

Если вы только хотите слить воду из машины:

- Нажмите на кнопку старт/стоп
- Поверните ручку выбора программы на программу Q
- Снова нажмите на кнопку старт/стоп

Выньте из машины белье после окончания программы.

Важно! Дверца снабжена защитным (предохранительным) выключателем, и открыть ее можно только через 1-2 минуты.

ОБЩАЯ ИНФОРМАЦИЯ О СТИРКЕ

Сортировка белья

Не оставляйте загрязненное белье надолго, особенно, когда оно влажное. Влажное белье легко плесневеет и приобретает неприятный запах. Пятна плесени отстирать невозможно.

Цветное белье стирайте отдельно от белого

Цветные вещи, особенно те, которые линяют, надо стирать отдельно от белого белья. Во всяком случае - в первый раз, когда сходит излишняя краска.

Льняное белье стирается также, как хлопчатобумажное или синтетическое, однако отжим должен быть непродолжительным, иначе волокна льна деформируются.

Текстиль, который нельзя гладить (смесь полиэстера и хлопка) надо стирать также, как синтетические.

Такие материалы, как акрил и гардинное полотно, следует стирать также, как изделия из тонкой ткани.

Программа для стирки шерстяных изделий рассчитана на изделия из чистой шерсти, имеющие этикетку, разрешающую машинную стирку.

Другие виды шерстяных и смесовых тканей могут усаживаться или сваливаться при стирке в машине.

После стирки шерстяные вещи следует подвергать крайне непродолжительному отжиму.

Пятна от травы, ржавчины, смолы, краски, чернил следует выводить до стирки в машине. Пятна от масляной краски можно вывести скипидаром. Однако такая вещь до стирки должна полностью высохнуть.

Фирма-изготовитель стиральной машины не несет ответственности за повреждения, являющиеся следствием использования растворителей и легковоспламеняющихся веществ.

Температура стирки

Не стирайте льняное белье при температуре выше 60°, иначе ткань замахрится.

Цветное белье прочной окраски требует стирки при температуре 60°, однако при невысокой степени загрязненности оно будет чистым и после стирки при 40°.

Белые и цветные изделия из синтетических тканей обычно стирают при 60°, однако если они не очень грязные, то достаточно температуры и 40°.

Разовая загрузка белья

Поскольку каждый раз заниматься взвешиванием белья затруднительно, мы предлагаем Вам просто следить за тем, насколько заполнен барабан.

Изделия из хлопка и льна:

Барабан заполнен, но не слишком плотно

Синтетические вещи, не требующие осторожного обращения:

Не более 2/3 барабана.

Изделия из тонких и шерстяных тканей:

Барабан заполнен наполовину.

Прежде, чем загрузить белье в барабан:

- Зашейте все дырки

- Пришейте висящие пуговицы

- Застегните "молнии"

- Освободите карманы и застегните их. Гвозди, скрепки и пр. могут порвать белье и повредить стиральную машину.

На повреждения такого рода гарантийное обслуживание не распространяется.

Моющие средства и добавки

Результаты стирки зависят от типа и количества моющего средства. Существуют специальные средства для стирки цветного, шерстяного и синтетического белья. Используйте моющие средства только высокого качества, предназначенные для машинной стирки.

Следуйте указаниям производителя моющих средств и загружайте их в машину с учетом степени загрязненности белья и жесткости воды. Если вода жесткая, см. раздел наших рекомендаций "Очистка от известкового осадка". Если же Вы не знаете жесткость водопроводной воды, проконсультируйтесь в жилищно-коммунальной организации.

Если Вы загружаете слишком мало моющего средства, то может произойти вторичное загрязнение белья: на нем появятся пятна и полоски грязи. Если же Вы загружаете слишком много порошка, то наносите определенный ущерб окружающей среде. Даже те средства, которые сами распадаются в природе, могут иметь добавки, опасные для окружающей среды.

Всегда проверяйте этикетки на белье, где указана максимальная температура стирки. Если Вы будете стирать при неподходящей температуре, белье полиняет.

Моющие средства

Загрузите стиральный порошок в нужный отсек лотка до начала стирки

Концентрированные стиральные средства

Не выбирайте программы стирки с замачиванием. Не кладите мерный стакан для стирального порошка, который прилагается к машине, в саму машину. Моющее средство можно положить в шарик, который кладут прямо на белье, в барабане.

Жидкие моющие средства

























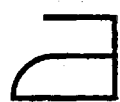

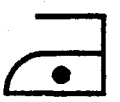
Жидкие средства можно использовать при стирке при низкой или средней температуре, а также при замачивании. Залейте такое моющее средство в отсек 11 лотка непосредственно перед запуском программы стирки.

Жидкий кондиционер тканей

Если Вы добавляете жидкий кондиционер, то его следует залить в лоток "Ф". Можно применять антистатические препараты, которые особенно эффективны если вы сушите белье в сушильном барабане.

Маркировка одежды

На вещах часто можно увидеть маркировку с указаниями относительно режима стирки изделия.

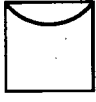
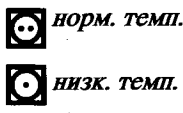
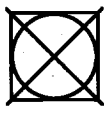
<p>норм. стирка</p>  <p>Стирка</p>  <p>щадящ. ст/стирка синтетики</p>	 <p>стирка при 95°</p> 	 <p>стирка при 60°</p> 	 <p>стирка при 40°</p> 	 <p>стирка при 30°</p> 	 <p>ручная стирка</p>	 <p>стирать нельзя</p>
 <p>отбеливание</p>	 <p>можно отбеливать в холодной воде</p>			 <p>нельзя отбеливать</p>		
 <p>глажка</p>	 <p>гладить при t не выше 200°</p>	 <p>гладить при t не выше 150°</p>	 <p>гладить при t 100°</p>	 <p>нельзя гладить</p>		
 <p>химчистка</p>	 <p>химчистка всеми возмож. средствами</p>	 <p>химчистка бензином, чистым алкоголем, перхлоратом, R111 и R113</p>	 <p>химчистка бензином, алкоголем и R113</p>	 <p>нельзя подвергать химчистке</p>		
 <p>сушка</p>	 <p>сушка в горизонт. полож.</p>	 <p>капельная сушка</p>	 <p>сушка в висячем положении</p>	 <p>норм. темп. низк. темп. можно сушить в суш. камере</p>	 <p>нельзя сушить в суш. камере</p>	

Уход и очистка

Очистка сливного фильтра

Следует регулярно чистить решетку сливного фильтра, которая находится внизу справа на передней панели машины за маленькой дверцей. Если Вы стираете ворсистые вещи или вещи, образующие много волокон, то фильтр следует очищать после каждой стирки. Перед очисткой фильтра опустите сливной шланг в таз, стоящий на полу, чтобы слить оставшуюся воду.

Затем:

Откройте дверцу, потянув ее с правой стороны. Поставьте на пол тазик, чтобы собрать воду, если она вытечет. На некоторых моделях есть маленький шланг слева от съемной решетки. Снимите желтую пробку с малого шланга для слива остатков воды. Поверните решетку против часовой стрелки, выньте ее и промойте под струей воды.

Вставьте решетку на свое место и поверните по часовой стрелке. Установите на место малый шланг и закройте дверцу.

Осмотр бака

Во избежания попадания в бак посторонних предметов (заковок, шпилек, монет и пр.) следует его постоянно осматривать.

Для этого:

- Отключите машину от электросети.
- Поверните барабан, так, чтобы валик, находящийся напротив створок барабана оказался сверху.
- Отверните винт, указанный на рисунке.
- Поверните обратно барабан и откройте крышку.
- Надавите на валик слева.
- Выньте его из машины. Теперь Вы можете увидеть посторонние предметы и извлечь их.
- Поставьте на место валик, поверните барабан и приверните валик.

Очистка корпуса

Очищайте наружные поверхности с помощью мягкой салфетки и неабразивного чистящего средства. Запрещается применять растворители и абразивные чистящие средства.

Очистка внутренних поверхностей стиральной машины

Если машина используется главным образом для низкотемпературной стирки и/или с применением очень малого количества моющего средства, достаточно чистить машину изнутри примерно раз в месяц. Это предотвращает появление затхлого запаха. Для очистки используйте рекомендованное

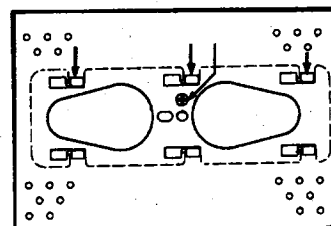
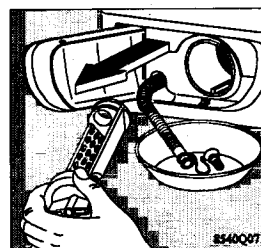
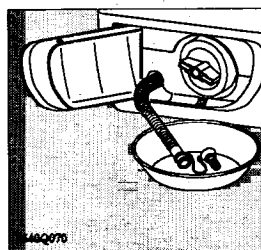
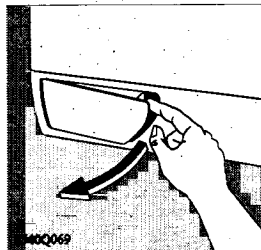

количество моющего средства и запустите программу при наибольшей температуре (90°).

Очистка известкового осадка

Если водопроводная вода имеет жесткость более 7° dH, то по крайней мере 4 раза в год машину необходимо очищать от известкового осадка.

Сведения о жесткости водопроводной воды можно получить в местной организации по водоснабжению. Известковый осадок на нагревательном элементе машины снижает его срок службы. Для удаления известкового осадка используйте вместо моющего средства лимонную кислоту и осуществите прогон программы стирки при наивысшей температуре (90°-95°) без загрузки белья в барабан.

Очистка отсеков лотка для загрузки моющего средства и кондиционера тканей

Для того, чтобы вынуть лоток, отверните два винта справа от верхнего края ящичка (примерно на четверть оборота) отверткой или монетой.

После этого лоток легко вынимается. Просто подвиньте его немного вверх.

Промывайте лоток под струей воды с помощью тряпки или щетки.

Лоток устанавливается на место в обратном порядке.

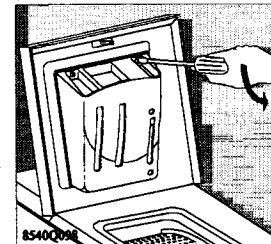
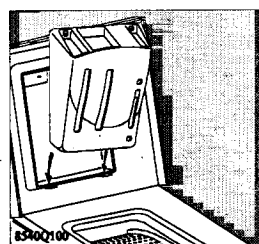
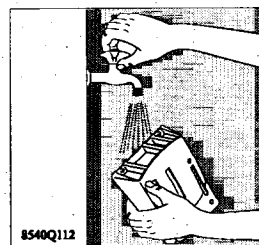
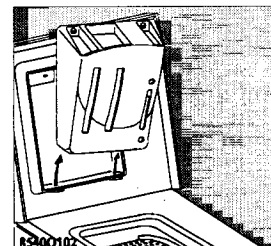
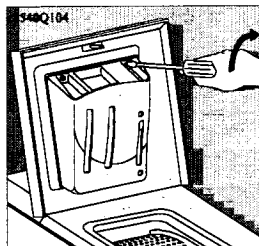

ЕСЛИ СТИРАЛЬНАЯ МАШИНА НЕ РАБОТАЕТ

Вид неисправности	Возможная причина
● Машина не запускается:	<ul style="list-style-type: none"> ■ Исправен ли плавкий предохранитель? ■ Вставлена ли вилка шнура в розетку? ■ Правильно ли закрыта крышка машины? ■ Правильно ли установлена ручка переключателя программ? ■ Открыт ли кран водопровода? ■ Нажата ли кнопка пуска?
<ul style="list-style-type: none"> ● Отсутствует слив или отжим: ● Машина не заполняется водой. Возможна она засорилась: 	<ul style="list-style-type: none"> ■ Не имеет ли сливной шланг перегибов или зажатых мест? ■ Не включена ли программа, которая останавливает машину при операции полоскания? ■ Вставлена ли решетка на сливе? ■ Открыт ли кран подачи воды к машине? Не отключена ли временно подача воды в вашем доме? Не слишком ли низкое давление воды? ■ Не имеет ли наливной шланг перегибов или зажатых мест? ■ Не забит ли фильтр внутри наливного шланга?
● Машина вибрирует или работает шумно:	<ul style="list-style-type: none"> ■ Сняли ли транспортировочные стопорные устройства? ■ Установлена ли машина на ровном и прочном основании? Стоит ли машина на всех четырех ножках? ■ Не упирается ли машина в стену?
● Во время заполнения машины водой происходит слив:	<ul style="list-style-type: none"> ■ Правильно ли расположен сливной шланг? ■ Сначала шланг должен быть приподнят минимум на 70 см, а затем опущен - в сливное отверстие
● Вода вытекает на пол:	<ul style="list-style-type: none"> ■ Не использовано ли слишком много моющего средства (пены может оказаться слишком много, если слишком много моющего средства) ■ Использовано ли моющее средство, предназначенное для машинной стирки, или нет? ■ Не засорен ли лоток для моющего средства? ■ Правильно ли подсоединен сливной шланг? ■ Установлена ли на место решетка сливного рильтра после ее очистки? ■ Не поврежден ли шланг, нет ли утечки в месте его соединения, например, с краном.
● Крышка стиральной машины не открывается:	<ul style="list-style-type: none"> ■ Исправна ли блокировка крышки?
● Из машины плохо пахнет:	<ul style="list-style-type: none"> ■ Загружено слишком мало моющего средства ■ Стирка слишком часто проводится при температуре 40°C и слишком редко при 60°-90°C. ■ Может быть машиной давно не пользовались. Способ устранения: Промойте машину, засыпав в нее нормальную дозу моющего средства и осуществите прогон программы стирки при наивысшей температуре (90°-95°) без загрузки белья в барабан.

Техническое обслуживание и запчасти

Прежде чем обратиться в ремонтное предприятие, прочитайте внимательно еще раз наши рекомендации по пользованию машиной. Особенно внимательно прочитайте раздел “Если стиральная машина не работает”, чтобы выяснить, не сможете ли Вы сами устранить причину неисправности.

Имейте в виду, что при вызове мастера Вам могут предложить оплатить услуги по ремонту машины. Это относится прежде всего к случаям применения машины не по назначению.

По вопросам, связанным с техническим обслуживанием и приобретением запчастей, обращайтесь в ближайший сервисный центр. Прежде чем обратиться в ремонтное предприятие, перепишите сведения о Вашей стиральной машине с ее заводской таблички.

Модель...

Заводской номер

Номер серии ...

Дата покупки ...

Гарантия

Гарантийные условия приведены в отдельной таблице.

Важнейшие запасные части к данной стиральной машине могут быть приобретены в течение 10 лет после того, как она снята с производства.

Ввиду непрерывного развития нашей продукции оставляем за собой право на внесение изменений.

ТЕХНИЧЕСКИЕ ХАРАКТЕРИСТИКИ

Высота	850 мм
Ширина	400 мм
Глубина	600 мм
Рекомендуемая загрузка (сухого белья)	
хлопчатобумажное/льняное	4,5 кг
Синтетические изделия	2 кг
Шерстяные изделия	1 кг
Емкость барабана	42 л
Напряжение электросети	230В
Мощность нагревательного элемента	1950 Вт
Номинальная мощность	2300 Вт
Частота вращения при отжиге	900 об/мин
Длина электрического шнура	2,45 м
Длина наливного шланга	1,5 м
Трубная резьба 3/4 (1/2) дюйма	
Длина сливного шланга	1,35 м

СЕ обозначает, что машина соответствует следующим требованиям:
73/-3/ЕЕС
89/336/ЕЕС/вкл. дополн. 92/31/ЕЕС/.

УСТАНОВКА

Прежде, чем пользоваться машиной Вам следует удалить все транспортировочные стопорные устройства.

Для этого:

- Наклоните машину и отделите ее от полистирольного основания (см. рис. 1).
- Откройте верхнюю крышку и полистирольный упаковочный материал. После этого тщательно закройте крышку (рис. 2).
- На тыльной стороне машины есть два транспортировочных устройства, которые можно удалить с помощью отвертки - отвинтите винты (А) и извлеките транспортировочные устройства красного цвета. (рис. 3).
- Два видимых отверстия следует закрыть двумя пробками (В) рис. 4.
- Проверьте еще раз, удалены ли все эти детали и сохраните их на случай, если машину придется перевозить. (рис. 5).

Если передняя стенка машины должна быть на том же уровне, что передняя стенка шкафа, Вы можете подрезать держатель шланга позади машины (рис. 6).

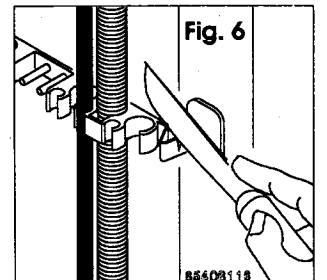
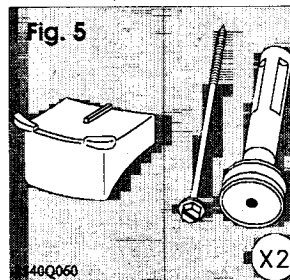
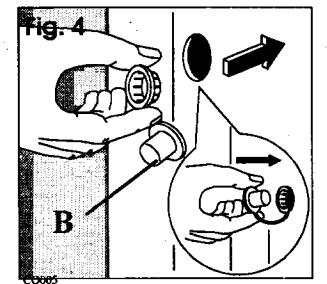
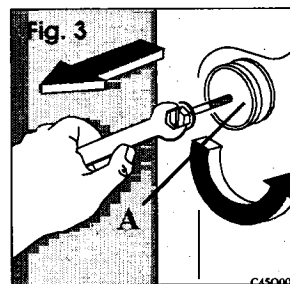
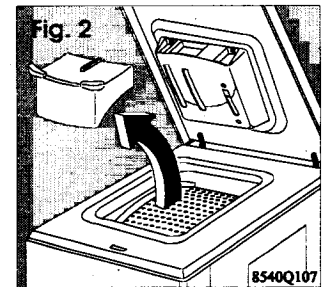
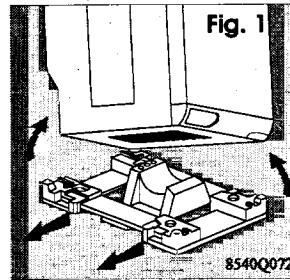

Размещение

Машина должна стоять на прочной жесткой поверхности. Нельзя ставить ее на мягкий коврик, чтобы не блокировать вентиляцию электродвигателя.

Машину легко закатить на отведенное место с помощью рычага фиксатора - с его помощью можно высвободить колеса машины. Затем колеса следует убрать и выровнять машину. Для этого отрегулируйте ножки с помощью специального ключа, входящего в комплект поставки.

Внимание: не располагайте машину слишком близко к шкафу или стене. При отжиге машина вибрирует, и это нормальное явление. Если же машина установлена неправильно, например, на вибрирующем полу, то ее вибрация усиливается.

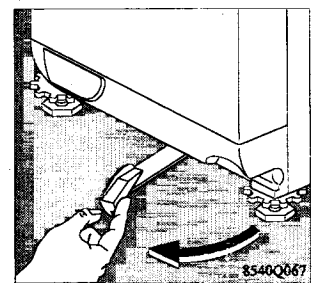
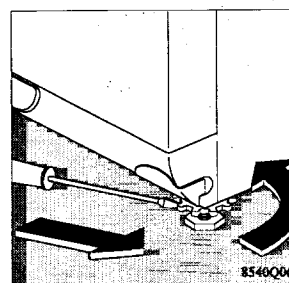

Подключение к водопроводу

Машина поставляется потребителю в комплекте с наливным шлангом, который прикреплен к задней ее стенке. Для того, чтобы облегчить установку, можно поворачивать конец этого шланга в любом направлении. Для этого ослабьте затяжку гайки. Однако затем не забудьте крепко затянуть эту гайку во избежание утечки.

Внимание: Даже если Вам не потребуется поворачивать шланг, проверьте, хорошо ли затянута эта гайка.

Машина подключается к крану холодного водоснабжения. Эта работа должна быть выполнена специалистом. Машина должна подключаться через водозапорный кран.

Давление воды должно быть 100-1000 кПа (1-10 кг/см²)

Внимание! Не забудьте о резиновой прокладке и переходнике 3/4-1/2 (если это необходимо).

Если же шланга слишком короткий, то следует его целиком заменить на другой шланг большей длины.

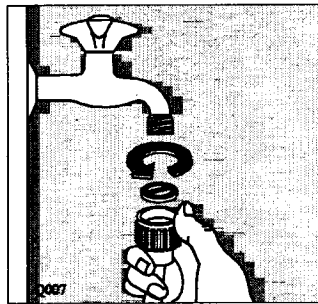

Подключение к канализации

Длина отводящего шланга 135 см, и его можно удлинить до 200 см. Для этого используйте удлиняющий шланг с внутренним диаметром, соответствующим диаметру основного шланга и при этом используйте надежный переходник.

Установить сливной шланг можно одним из трех способов:

А. Поверх края раковины.

При этом его надо закрепить на стене с помощью крюка или привязать к крану, чтобы шланг не сместился при сливе воды из машины.

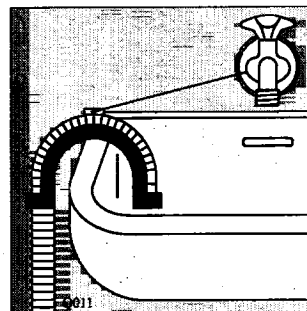

В. Непосредственно в сливное отверстие пола

На стене укрепляется трубка.

Она должна иметь высоту 70-100 см от пола.

Сливной шланг надо соединить с этой трубкой. Выходное отверстие сливного шланга должно вентилироваться, иными словами диаметр трубки на стене (внутренний диаметр) должен быть минимум 40 мм. Проследите за тем, чтобы шланг был укреплен очень прочно и не мог перемещаться.

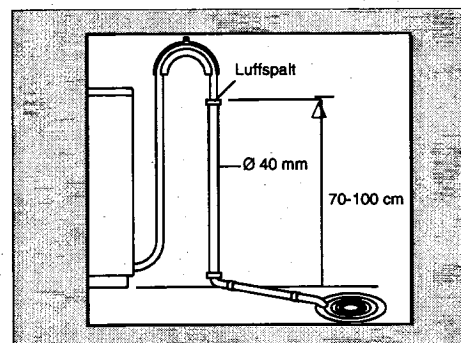

С. Непосредственно в водосток над водозатвором
Если Вы подключаете сливной шланг под раковиной, то Вам следует обеспечить отвод над водозатвором отверстия, которое должно быть достаточно широким для слива воды из машины. Расположите шланг свободно на полу, и только возле раковины он должен приподниматься примерно на 70 см или максимум на 100 см относительно уровня днища машины. Проверьте, нет ли перегибов на шланге.

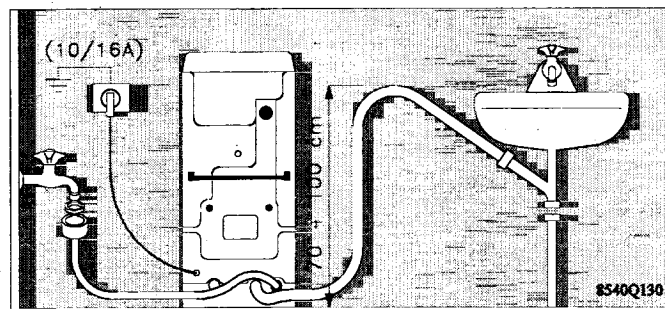

Риск замерзания

Если машина устанавливается в таком помещении, где имеется возможность понижения температуры ниже 0 °С, то следует принять меры, чтобы вода в машине не замерзала, т.к. это может привести к повреждению машины.

- Отключите машину и отсоедините наливной шланг
- Выберите программу и запустите машину на короткое время.
- Положите сливной шланг в тазик для вытекания воды
- Поверните ручку переключателя программ на “слив воды” (Программа Q), включите машину и дайте ей поработать некоторое время.

Для того, чтобы снова пользоваться машиной, то придется повторно выполнить все операции по ее подключению к водопроводу и канализации.

Подключение к электросети

Машина поставляется в комплекте с электрическим шнуром и вилкой для подключения к электросети напряжением 230 В, 10 А, 1 фаза. Если машина установлена в помещении с повышенной влажностью, например, в ванной комнате, то ее следует подключать в соответствии с действующими правилами электробезопасности. Подключение должен выполнить специалист-электрик.

Производитель не несет ответственности за повреждения, которые возникли вследствие несоблюдения настоящего руководства.

Замена шнура питания осуществляется только послепродажным обслуживанием